

XL-LS701H Lifestyle Micro Systeem bestaande uit XL-LS701H(apparaat) en CP-LS701H (luidsprekersysteem).

## Inleiding

Hartelijk bedankt voor de aanschaf van dit SHARP product. Voor het verkrijgen van de best mogelijke prestaties van dit product, moet u deze gebruiksaanwijzing goed doorlezen. Deze aanwijzingen verduidelijken de bediening van dit SHARP product.

## Bijzondere aantekening

De levering van dit product sluit niet automatisch een licentie in en geeft geen enkel recht, de inhoud, die met dit product werd geschapen, te benutten in inkomsten genererende omroepsystemen (aards, via satelliet, via kabel of via andere kanalen), voor inkomsten genereerende on-line toepassingen (via internet, intranet en/of andere netwerken), andere inkomsten genereerende inhouds distributiesystemen (gebruik voor muziek op betaling of op bestelling en dergelijke), of op inkomsten genereerende fysieke media (CD's DVD's, halfgeleiderchips, harde schijven, geheugenkaarten en dergelijke). Voor dit gebruik is een extra licentie nodig. Voor details verwijzen wij naar de website: <http://mp3licensing.com>  
De MPEG Layer-3 audio coderingstechnologie is in licentie van Fraunhofer IIS en Thomson.

## Accessoires

De volgende accessoires zijn inbegrepen.

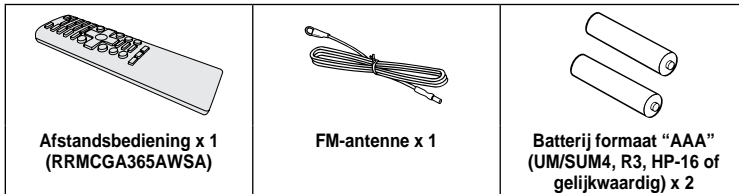

De afbeeldingen in deze gebruiksaanwijzing zijn gebaseerd op het XL-LS701H(WH) model.

## INHOUD

	Pagina	Pagina	
<b>Algemene informatie</b>		<b>Weergave van een CD of MP3/WMA-disc</b>	
Voorzorgen .....	2	Luisteren naar een CD of MP3/WMA-disc .....	7 - 8
Regelaars en indicatoren.....	2 - 3	<b>USB</b>	
<b>Vorbereidingen voor gebruik</b>		Luisteren naar USB-massaopslagapparaat/ MP3-speler.....	9
Systeemaansluitingen .....	4	<b>Radio</b>	
Afstandsbediening .....	5	Luisteren naar de radio .....	10
<b>Basisbediening</b>		<b>Geavanceerde mogelijkheden</b>	
Algemene bediening .....	5	Gebruiken van het Radio Data Systeem (RDS) .....	11 - 12
Instellen van de klok (Alleen afstandsbediening) .....	6	Timer en sleeptimer bediening (Alleen afstandsbediening) .....	12 -13
<b>Open Accessory</b>		Verbeteren van uw systeem .....	14
Luisteren op Android™ apparaten.....	6	<b>Referenties</b>	
		Tabel probleemoplossing .....	14 - 15
		Onderhoud .....	15
		Technische gegevens .....	16

## Voorzorgen

### Algemeen

- Zorg ervoor dat het toestel in een goed geventileerde ruimte is geplaatst en dat er vrije ruimte is langs de zijpanelen en het boven- en achterpaneel van het toestel zoals hieronder.

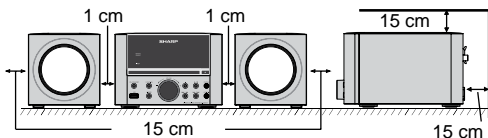

- Gebruik het apparaat op een stevige, horizontale ondergrond die vrij is van trillingen.
- Vermijd kleurafwijkingen op het TV-scherm: plaats de luidsprekers op tenminste 30 cm van een CRT (beeldbuis) TV. Plaats de luidsprekers verder van het TV-toestel als de afwijkingen blijven. Bij een LCD TV doen zich dergelijke kleurafwijkingen niet voor.
- Stel het apparaat niet aan direct zonlicht, magnetisme, stof, en vochtigheid bloot en houd het apparaat uit de buurt van elektronische/elektrische apparaten (personal computers, fax-apparaten, enz.) die mogelijk storing veroorzaken.
- Stel het apparaat niet bloot aan vocht, temperaturen hoger dan 60°C of extreem lage temperaturen.
- Indien het apparaat niet naar behoren werkt, trek de stekker uit het stopcontact en sluit deze opnieuw aan. Schakel het apparaat dan opnieuw in.
- Bij onweer dient u voor de veiligheid de stekker van uw apparaat uit het stopcontact te halen.
- Grijp de stekker bij de kop zelf beet als u deze uit het stopcontact haalt. Indien aan het snoer wordt getrokken, kunnen de interne draden beschadigen.

- Zet niets bovenop het apparaat.
- De stroomstekker dient om het apparaat uit te schakelen en moet altijd gemakkelijk bereikbaar zijn.
- De behuizing mag niet verwijderd worden, aangezien dit kan leiden tot elektrische schokken. Raadpleeg voor werkzaamheden aan het binnenwerk uw plaatselijke SHARP servicecentrum.**
- De ventilatie mag niet worden belemmerd door de ventilatie-openingen af te dekken met voorwerpen zoals kranten, tafellakens, gordijnen enz.
- Er mogen geen open vuurbronnen, zoals brandende kaarsen op het apparaat gezet worden.
- U dient rekening te houden met het milieu wanneer u batterijen weggooit.
- Dit apparaat dient uitsluitend te worden gebruikt bij een omgevingstemperatuur van 5°C tot 35°C (41°F - 95°F).
- Het apparaat is ontworpen voor gebruik in een gematigd klimaat.

### Waarschuwing:

Het voltage moet gelijk zijn aan dat gespecificeerd op dit apparaat. Gebruik van een hoger voltage is gevaarlijk en kan leiden tot brand of ander gevaar wat tot schade kan leiden.

SHARP kan niet aansprakelijk worden gesteld voor enige schade voortkomend uit zulk gebruik.

### Volumeregeling

Het geluidsniveau op een bepaalde volume-instelling hangt af van het vermogen van de luidspreker, locatie en verschillende andere factoren. Het is aan te raden blootstelling aan hoge volumeneiveaus te vermijden, wat voorkomt wanneer men de luidspreker aan zet terwijl het volume hoog ingesteld staat of wanneer men vaak luistert met het volume hoog ingesteld. Overmatige geluidsdruk van oor- en hoofdtelefoons kan leiden tot gehoorschade.

## Regelaars en indicatoren

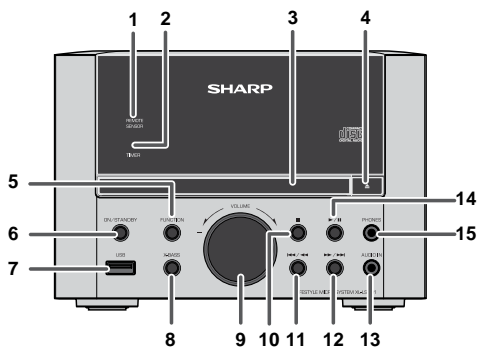

### Voorpaneel

	Pagina
1. Afstandsbedieningssensor .....	5
2. Timerindicator .....	13
3. Schijf-lade .....	7
4. Toets voor openen/sluiten schijflade .....	7
5. FUNCTIE-toets .....	5
6. AAN/STANDBY-toets .....	5, 7, 15
7. USB aansluiting .....	9
8. X-BASS toets .....	5
9. Volumeregeling .....	5
10. Toets CD/USB Stop .....	7, 9
11. Tuner Voorinstellen Omlaag, Tuning omlaag, CD/USB Overslaan Omlaag-toets .....	7, 8, 9, 10
12. Tuner Voorinstellen Omhoog, Tuning omhoog, CD/USB Overslaan Omhoog-toets .....	7, 8, 9, 10
13. Audio In aansluiting .....	14
14. Toets Disc/USB Afspelen of Pauze of Stop .....	7, 8, 9
15. Aansluiting hoofdtelefoon .....	14

# Regelaars en indicatoren (vervolg)

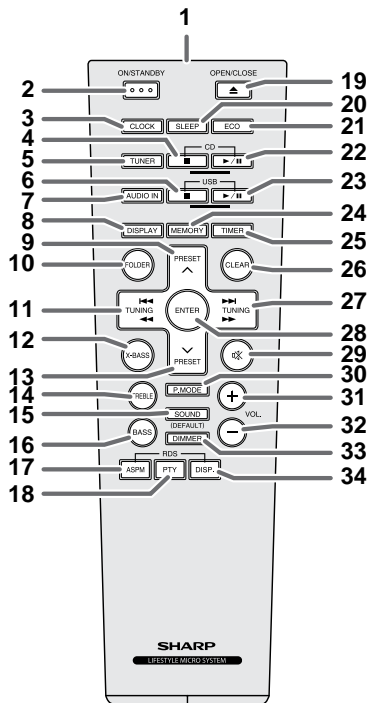

## Afstandsbediening

	Pagina
1. Zender afstandsbediening	5
2. Aan/standby-toets	5, 7, 15
3. Klok-toets	6
4. Stoptoets voor CD	7, 9
5. Tuner-toets	10, 11
6. Toets USB Stop	7, 9
7. Audio In knop	14, 15
8. Display-toets	8, 9
9. Tuner Voorinstellen Omhoog toets	8, 9, 10
10. Map-toets	8, 9
11. Afstemmen Omlaag, Overslaan Omlaag, Snel Terugspoelen, Tijd Omlaag Toets	6, 7, 10, 12
12. X-Bass toets	5
13. Tuner Voorinstellen Omlaag toets	8, 9, 10
14. Treble-toets	5
15. Sound (Default) -toets	5
16. Bass / Treble-toets	5
17. RDS ASPM-toets	11
18. RDS PTY-toets	11, 12
19. Toets Openen / Sluiten	7
20. Sluimertoets	13
21. Eco-toets	4
22. CD Play/ Pause-toets	7, 8, 9
23. USB Play/ Pause-toets	7, 8, 9
24. Geheugen toets	8, 10
25. Timer-toets	12, 13
26. Wis-toets	8, 10
27. Afstemmen Omhoog, Overslaan Omhoog, Snel Voorwaarts, Tijd Omhoog-toets	6, 7, 10, 12
28. Enter-toets	6, 12, 13
29. Toets voor geluidsonderdrukkin	5
30. Play Mode-toets	7, 8
31. Volume omhoog knop	5
32. Volume omlaag-toets	5
33. Dimmer knop	5
34. RDS-display-toets	11

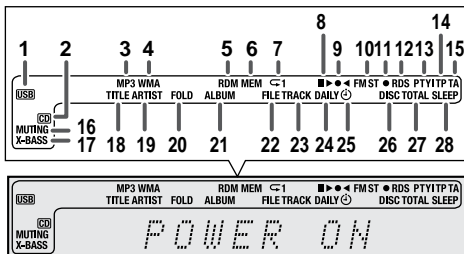

## Display

	Pagina
1. USB-indicator	9
2. CD-indicator	8
3. MP3-indicator	8
4. WMA-indicator	8
5. RDM-indicator (willekeurig afspelen)	7
6. MEM-indicator (geheugen)	8
7. Herhalen-indicator	8
8. Afspelen/Pauze-indicator	7
9. Afstemmen FM-indicator	10
10. FM-stereofunctie-indicator	10
11. Stereo station-indicator	10
12. RDS-indicator	11
13. PTY-indicator	11
14. TP-indicator	12
15. TA-indicator	12
16. Dempen-indicator	5
17. X-bass-indicator	5
18. Titel-indicator	8
19. Artiest-Indicator	8
20. Map-indicator	8
21. Album-Indicator	8
22. Bestand-Indicator	8
23. Fragmentindicator	8
24. Dagelijkse timer-indicator	12
25. Eenmalige timer-indicator	12
26. Schijf-indicator	8
27. Totaal-indicator	8
28. Sleptimer-indicator	13

## Luidsprekersysteem

1. Volledig bereik
2. Bassreflexkanaal
3. Luidsprekerkabel

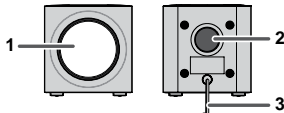

# Systemaansluitingen

Trek de stekker uit het stopcontact voordat u iets aansluit op het apparaat.

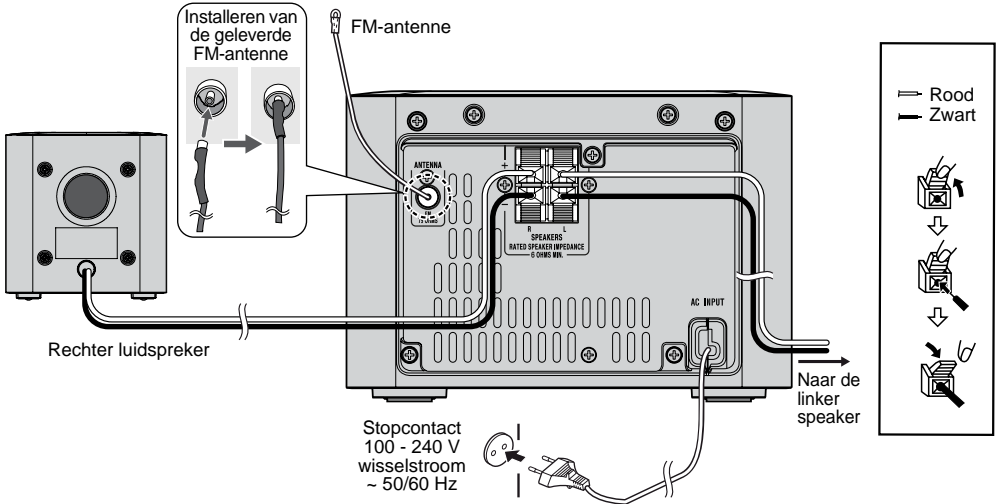

## ■ Aansluiten van de antenne

### Bijgeleverde FM-antenne:

Verbind op de FM 75 Ohm aansluiting en plaats waar ontvangst het best is.

### FM-buitenantenne:

Gebruik een externe FM antenne (75 ohm coaxiale kabel) voor beter ontvangst. Verwijder de meegeleverde FM antenne voor gebruik.

### Opmerking:

Houd de antenne weg van het apparaat of onder stroom staande snoeren tegen storing.

## ■ Aansluiten van de luidsprekers

+ luidspreker-aansluiting	rode draad
- luidspreker-aansluiting	zwarte draad

- Gebruik luidsprekers met een impedantie van 6 Ohm of hoger, daar luidsprekers met een lagere impedantie het toestel mogelijk beschadigen.
- Verwissel in geen geval de rechter en linker kanalen. De rechter luidspreker is de luidspreker aan de rechterkant wanneer u naar het apparaat gekeerd staat.
- Laat de ontblote luidsprekerdraden elkaar niet raken.
- Zorg dat er geen voorwerpen in de bassreflexkanalen vallen of worden gestoken.
- Ga niet op de luidsprekers zitten of staan. Dit kan leiden tot lichamelijk letsel.

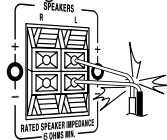

Onjuist

## ■ Eco-modus

- Als u voor het eerst de stekker van het toestel in het stopcontact doet, zal het in de Eco-modus gaan.
- Druk in de standby-stand op de ECO-toets (afstandsbediening) als u de Eco-modus wilt annuleren. Zal het toestel in de demonstratiefunctie gaan.
- Druk weer op de ECO-toets als u wilt terugkeren naar de Eco-modus.

## ■ Netsnoeraansluiting

Steek de stekker van het netsnoer van het apparaat in een stopcontact nadat u heeft gecontroleerd dat alle verbindingen correct zijn.

### Opmerking:

Trek de stekker uit het stopcontact indien u het apparaat voor langere tijd niet gebruikt.

## Afstandsbediening

### ■ Batterijen inzetten

- 1 Open het batterijklepje.
- 2 Plaats de batterij overeenkomstig de polen in het accu-compartiment. Druk de batterij bij het plaatsen of verwijderen naar de (-) pool.
- 3 Sluit het klepje.

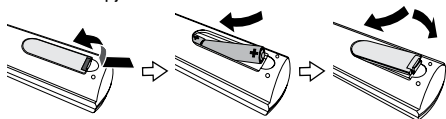

### Let op:

- Vernieuw altijd alle batterijen tegelijk.
- Gebruik nooit oude en nieuwe batterijen tegeliktijd.
- Verwijder de batterijen als het apparaat langere tijd niet gebruikt gaat worden. Hierdoor voorkomt u mogelijke schade door lekkende batterijen.
- Gebruik geen oplaadbare batterijen (nikkel-cadmium batterij, enz.).
- Verkeerd geplaatste batterijen kunnen problemen veroorzaken.
- Batterijen (batterijpakjes of geïnstalleerde batterijen) mogen niet worden blootgesteld aan excessieve hitte door zonnestraling, vuur of iets dergelijks.

### Opmerkingen aangaande de afstandsbediening:

- Vervang de batterij, wanneer de bedieningsafstand geringer wordt of wanneer de functies verstoord worden. Koop een batterij van „AAA“-formaat (UM-4, R03, HP-16 of vergelijkbaar).
- Reinig de zender van de afstandsbediening en de sensor op het apparaat zelf regelmatig met een zachte doek.
- De bediening wordt mogelijk gestoord als de sensor op het apparaat blootstaat aan fel licht. Verander de verlichting of de richting van het apparaat wanneer dit gebeurt.
- Houd de afstandsbediening uit de buurt van vocht, hitte, schokken en trillingen.

### ■ Testen van de afstandsbediening

De afstandsbediening kan worden gebruikt binnen het hieronder aangegeven bereik:

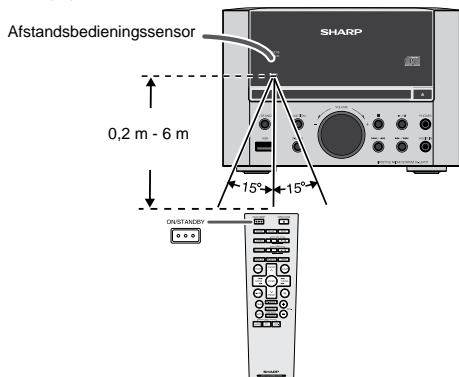

## Algemene bediening

### ■ Inschakelen van de stroom

Druk op de ON/STANDBY toets om de spanning uit te schakelen.

### ■ Display helderheid regelaar

Druk op de DIMMER/toets (afstandsbediening).

- Dimmer 1 (De weergave vervaagt).
- Dimmer 2 (De weergave wordt steeds vager).
- Dimmer off (De weergave is helder).

### ■ Volume auto fade-in

Indien u het apparaat uit- en weer inschakeld met het volume op 27 of hoger, begint het volume op 16 en verloopt naar het laatst ingestelde niveau.

### ■ Volumeregeling

Draai de volumeknop naar VOLUME +/- (apparaat) of druk op VOL +/- (afstandsbediening) als u het volume wilt laten toenemen of afnemen.

### ■ Mute (dempen)

Om het volume te dempen, druk op de  $\text{M}$ /toets (afstandsbediening). Nogmaals drukken om het volume te herstellen.

### ■ Gaat direct aan na druk op functie

Het toestel wordt ingeschakeld wanneer u op een van de volgende toetsen drukt.

- CD  $\blacktriangleright$   $\blacktriangleright$  I, USB  $\blacktriangleright$   $\blacktriangleright$  I, AUDIO IN, TUNER, OPEN/CLOSE (afstandsbediening): Gekozen functie is nu geactiveerd.
- $\blacktriangleright$   $\blacktriangleright$  I (hoofdininstallatie): De installatie wordt ingeschakeld en het afspelen van de laatste functie begint (CD, USB, AUDIO IN, TUNER).

### ■ Functie voor automatisch uitschakelen

De hoofdininstallatie gaat naar de standby-modus na ongeveer 15 minuten van inactiviteit wanneer:

- AUDIO In : Er wordt geen input signaal gedetecteerd.
- CD: In de stop modus of geen schijf.
- USB: In de stop modus of geen media.

### ■ X-Bass-regeling

Wanneer u het apparaat voor de eerste keer inschakelt, staat het apparaat in de extra bass functie. De "X-BASS" indicator zal verschijnen. Druk op X-BASS toets op de afstandsbediening om deze functie te annuleren.

### ■ Bass of treble bediening

- 1 Druk op de BASS- of TREBLE-toets om respectievelijk "Bass" of "Treble" te kiezen.
- 2 Druk binnen 5 seconden op de VOL (+ of -) knop om bass of treble aan te passen.

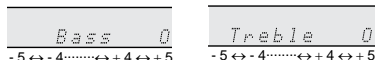

Druk op de SOUND (DEFAULT)-knop om terug te gaan naar de standaard instellingen. "SOUND DEFAULT" verschijnt op de display. Standaard instellingen : bas = 0, treble (hoge tonen) = 0, X-bas = off

### ■ Functie

Druk herhaaldelijk op de FUNCTION-toets om gewenste functie te kiezen.

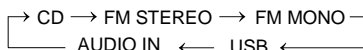

### Opmerking:

De backup functie kan de opgeslagen functiemodus een paar uur in het geheugen houden in geval van een stroomstoring of wanneer de stekker uit het stopcontact raakt.

## Instellen van de klok (Alleen afstandsbediening)

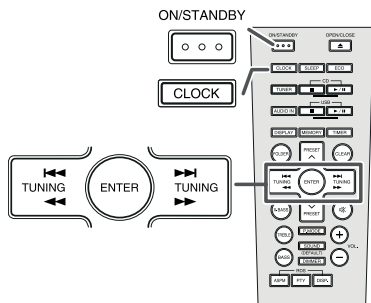

In dit voorbeeld wordt de klok ingesteld op 24-uurs (0:00 - 23:59) display.

- 1 Druk op de ON/STANDBY toets om de spanning in te schakelen.
- 2 Druk op de CLOCK toets.
- 3 Druk binnen 10 seconden op de ENTER-toets. Druk op de toets  $\lll$  /  $\lll$  of  $\ggg$  /  $\ggg$  als u de dag wilt instellen, druk daarna op de ENTER-toets.
- 4 Houd de  $\lll$  /  $\lll$  of  $\ggg$  /  $\ggg$ -toets ingedrukt om de 24-uurs of 12-uurs aanduiding te kiezen en druk dan op de ENTER-toets.
  - "0:00" → De 24-uurs tijdsaanduiding verschijnt. (0:00 - 23:59)
  - "AM 12:00" → De 12-uurs tijdsaanduiding verschijnt. (AM 12:00 - PM 11:59)
  - "AM 0:00" → De 12-uurs tijdsaanduiding verschijnt. (AM 0:00 - PM 11:59)
- 5 Druk op de toets  $\lll$  /  $\lll$  of  $\ggg$  /  $\ggg$  als u de uren wilt instellen, druk daarna op de ENTER-toets. Druk éénmaal op de  $\lll$  /  $\lll$  of  $\ggg$  /  $\ggg$ -toets als u de tijd met 1 uur wilt verhogen. Houd ingedrukt om snel te verhogen.
- 6 Druk op de toets  $\lll$  /  $\lll$  of  $\ggg$  /  $\ggg$  als u de minuten wilt instellen, druk daarna op de ENTER-toets. Druk éénmaal op de  $\lll$  /  $\lll$  of  $\ggg$  /  $\ggg$ -toets als u de tijd met 1 minuut wilt verhogen. Ingedrukt houden als u met stappen van 5-minuten vooruit wilt gaan in de tijd.

### Bevestigen van het tijdsdisplay:

Druk op de CLOCK-toets. De tijdsaanduiding zal circa 5 seconden worden getoond.

### Opmerking:

Wanneer de stroomvoorziening is hersteld nadat het apparaat weer is aangesloten of na een stroomuitval, de klok resetten.

### Gelijk zetten van de klok:

Voer "Klok instellen" uit vanaf stap 1.

### Veranderen van het 24- of 12-uursdisplay:

- 1 Wis alle geprogrammeerde gegevens. [Zie "Terugzetten fabrieksinstellingen, het gehele geheugen wissen" op bladzijde 15 voor details.]
- 2 Voer "Klok instellen" uit vanaf stap 1.

## Luisteren op Android™ apparaten

### ■ Inleiding: Open Accessory

Met Open Accessory ondersteuning kunnen externe USB-apparaten (een Android USB-accessoire) communiceren met een op Android draaiend apparaat op een speciale accessoire-stand. Wanneer een op Android draaiend apparaat op de accessoire-stand staat, zal de verbonden accessoire zich gedragen als de USB-host (stroomvoorziening en apparaten inventariseren) en het op Android draaiende apparaat zal zich als een USB-accessoire gedragen. Android USB-accessoires zijn ontworpen om verbonden te worden met op Android draaiende apparaten en volgen het Open Accessory Protocol, dat hun in staat stelt om op Android draaiende apparaten die accessoire-stand ondersteunen te detecteren.

## Luisteren op Android™ apparaten (vervolg)

- 1 Plaats de connector in de uitsparing.

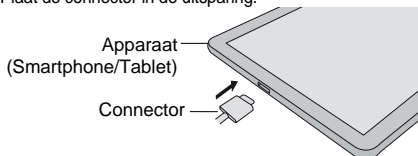

- 2 Verbind de apparaten via de USB connector.

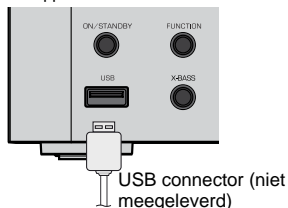

### ■ Android apparaat afspelen

- 1 Druk op de ON/STANDBY toets om de spanning in te schakelen.
- 2 Druk herhaaldelijk op de FUNCTION-toets (hoofdinstallatie) om USB-functie te kiezen.
- 3 Verbind het apparaat (smartphone/tablet) met het apparaat. "USB Media" zal weergegeven worden.

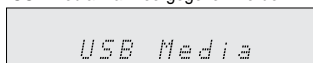

- 4 Druk op de play-toets (op het apparaat, afstandbediening of verbonden apparaat).

### Opmerkingen:

- Indien de geluidsbron een extra bass-functie of equalizer-functie heeft, schakel deze uit. Als deze aan staan, kan het geluid worden vervormd.
- Inkomende gesprekken onderbreken de applicatie of afspelen.
- Wanneer de oproepen worden beantwoord, kan het gesprek alleen worden gehoord via de ingebouwde luidspreker van de telefoon. Schakel de luidspreker van het apparaat in of koppel het apparaat los om het gesprek te beginnen.

### ■ Om het Android apparaat los te koppelen

- 1 Sluit de applicatie af (app).
- 2 Ontkoppel het apparaat van de de USB-aansluiting.

### ■ Diverse functies

Funcie	Afstandsbediening	Bediening
Nummer hoger/lager		Druk tijdens weergave of de stopfunctie. Indien u tijdens de stopfunctie op de toets drukt, moet u op $\ggg$ / $\ggg$ drukken om vanaf het gewenste nummer te starten.
Snel vooruit/terugspoelen		Houd tijdens weergave ingedrukt. Laat de toets los om de weergave te hervatten.

### Opmerkingen:

- Indien een niet compatibel apparaat wordt gedecteerd, zal "Dev No Support" worden getoond.
- De bediening (play/pauze/vooruitspoelen/terugspoelen) zal werken gebaseerd op de actuele bediening van applicaties (apps) gebruikt op Android apparaten.

Android is een handelsmerk van Google Inc.

## Luisteren naar een CD of MP3/WMA-disc

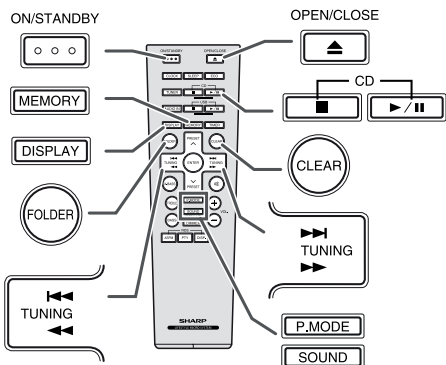
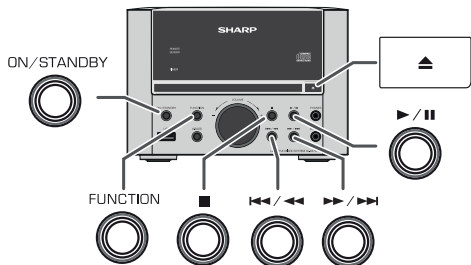

### ■ Schijf afspelen

- 1 Druk op de ON/STANDBY toets om de spanning in te schakelen.
- 2 Druk herhaaldelijk op de FUNCTION-toets op de hoofd-installatie om CD-functie te kiezen.
- 3 Druk op de OPEN/CLOSE-toets om het schijfstation te openen.
- 4 Plaats de schijf op de schijflade met de labelkant boven.
- 5 Druk op de OPEN/CLOSE toets om de disclade te sluiten.
- 6 Druk op de (CD ) toets om de weergave te starten.

#### Het afspelen stoppen:

Druk op de toets .

#### Let op:

- Plaats niet twee schijven in één schijfstation.
- Speel geen schijven af met speciale vormen (hart, achthoekig, enz.) Dit kan storingen veroorzaken.
- Druk niet op de schijflade terwijl deze beweegt.
- Indien de stroom uitvalt wacht totdat de stroomvoorziening weer hersteld is.
- Indien een radio of TV de weergave van de CD stoort, dient u het apparaat verder van de TV of radio te plaatsen.
- Zorg ervoor dat de 8 cm (3") schijven in het midden van de lade worden geplaatst.
- Door de structuur van de informatie op de schijf duurt het langer om een MP3/WMA-schijf af te lezen dan een normale CD (ongeveer 20 tot 90 seconden).

#### Opmerking voor CD of MP3/WMA-schijven:

- Herschrijfbare discs, die nog niet compleet zijn, kunnen toch worden afgespeeld.

### ■ Het afspelen hervatten na stoppen (afspelen hervatten) (alleen MP3/WMA)

U kunt het afspelen hervatten vanaf het nummer waar het afspelen gestopt was.

- 1 Druk terwijl een schijf wordt afgespeeld één keer op de -toets.
- 2 Druk op de CD knop om het afspelen te hervatten. Het afspelen begint vanaf het nummer waar u gestopt was.

#### Het afspelen annuleren:

Druk tweemaal op de toets .

### ■ Diverse discfuncties

Functie	apparaat	Afstandsbediening	Bediening
<b>Weergave</b>			Druk tijdens de stopfunctie.
<b>Paوزهren</b>			Druk tijdens het afspelen. Druk op de  toets om het afspelen vanaf het gepauzeerde punt voort te zetten.
<b>Stoppen</b>			Druk tijdens afspelen.
<b>Nummer hoger/lager</b>			Druk tijdens weergave of de stopfunctie. Indien u tijdens de stopfunctie op de toets drukt, moet u op  drukken om vanaf het gewenste nummer te starten.
<b>Snel vooruit-/terugspelen</b>			Houd tijdens weergave ingedrukt. Laat de toets los om de weergave te hervatten.

### ■ Willekeurige weergave

#### Willekeurig weergave van alle nummers:

Druk meerdere keren op de P.MODE-toets op de afstandsbediening totdat "Random" verschijnt. Druk op de (CD ) knop.

#### Annuleren van de willekeurige weergavevolgorde:

Druk nogmaals op de P.MODE-toets. "RDM" aanwijzer verdwijnt.



#### Opmerkingen:

- Indien u tijdens het willekeurig afspelen op de -toets drukt, kunt u naar het nummer gaan dat door het willekeurig afspelen als volgende gekozen is. Echter kunt u niet met de toets teruggaan naar het vorige nummer. In plaats daarvan zal het begin van het huidige nummer worden opgezocht.
- Bij willekeurige weergave worden de fragmenten automatisch kris-kris door elkaar weergegeven. (U kunt niet zelf een bepaalde volgorde voor weergave kiezen.)

# Luisteren naar een CD of MP3/WMA-schijf(vervolg)

## Herhaalde weergave

In de herhalingsfunctie kan één fragment, alle fragmenten of een geprogrammeerde reeks herhaald worden afgespeeld.

### Herhalen van één nummer:

Kies het gewenste nummer met de ◀◀/◀ of ▶/▶▶ toets. Druk herhaaldelijk op de P.MODE-toets tot "Repeat One" verschijnt. Druk op de ►/|| (CD ►/||) toets.

### Herhaling van alle nummers:

Druk herhaaldelijk op de P.MODE-toets tot "Repeat All" verschijnt. Druk op de ►/|| (CD ►/||) toets.

### Herhalen van gewenste nummers:

Voor stap 1 - 5 van "Geprogrammeerde weergave" gedeelte op deze pagina uit en druk vervolgens enkele malen op de P.MODE MODE-toets totdat "Memory Repeat" verschijnt.

### Herhalen van één map:

Druk in de Folder-modus op (MP3/WMA), op PRESET (✓ of ^) om de gewenste map te selecteren. Druk meerdere keren op de P.MODE-knop totdat "Repeat Folder" verschijnt. Druk op de ►/|| (CD ►/||) knop.

### Annuleren van de herhaalde weergave:

Druk herhaaldelijk op de P.MODE-toets tot "Normal" verschijnt en "G" verdwijnt.

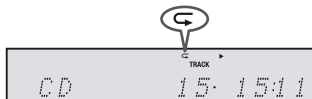

### Let op:

Druk na herhaalde weergave beslist op de toets ■. De disc zal anders doorlopend worden afgespeeld.

## Geprogrammeerd afspelen (CD)

- 1 Druk op de MEMORY-toets op de afstandsbediening terwijl het apparaat gestopt is, om de functie voor het opslaan van een programma in te schakelen.
- 2 Druk op de ◀◀/◀ of ▶/▶▶ om het gewenste station te selecteren.



Ingesteld fragmentnummer

- 3 Druk op de MEMORY toets om het fragmentnummer op te slaan.
- 4 Herhaal de stappen 2 - 3 voor andere nummers. U kunt maximaal 32 nummers programmeren. Druk herhaaldelijk op de MEMORY-toets als u in de stop-stand wilt controleren welke nummers zijn geprogrammeerd. U kunt de geprogrammeerde nummers door een druk op de CLEAR toets wissen.
- 5 Druk op de ►/|| (CD ►/||) toets om de weergave te starten.

## Geprogrammeerd afspelen (MP3/WMA)

- 1 Druk op de MEMORY toets terwijl het apparaat gestopt is om de functie voor het opslaan van een programma in te schakelen.
- 2 Druk op de PRESET (✓ of ^) toets op de afstandsbediening, om de gewenste map te kiezen.



Druk dan op de ◀◀/◀ of ▶/▶▶ toets (afstandsbediening) om de gewenste nummers te kiezen.



- 3 Druk op de MEMORY-toets om de map en het nummer op te slaan.
- 4 Herhaal de stappen 2 - 3 voor andere mappen/nummers. U kunt maximaal 32 nummers programmeren.

- 5 Druk op de ►/|| (CD ►/||) toets om de weergave te starten.

**Annuleren van de geprogrammeerde weergavefunctie:** Druk terwijl het programma is gestopt op de ■-toets. In de display verschijnt: "Memory Clear" en de complete geprogrammeerde inhoud wordt gewist.

### Toevoegen van fragmenten aan het programma:

Indien er reeds een programma is opgeslagen, zal de "MEM" indicator worden getoond. Druk in de stop-stand één keer op de MEMORY-toets. Druk binnen 10 seconde weer op de MEMORY-toets en houdt deze ingedrukt. Volg dan stappen 2 - 3 uit om tracks toe te voegen.

### Opmerkingen:

- Wanneer het schijfcompartiment wordt geopend, wordt het programma automatisch geannuleerd.
- Wanneer u op de ON/STANDBY-toets drukt om de standbyfunctie te activeren of van CD naar een andere functie schakelt, worden de geprogrammeerde selecties gewist.

## Procedure voor het afspelen van een MP3/WMA-disk met de Mapmodus ingeschakeld

Weergave van CD-R/RW.

- 1 Laad in CD-functie een MP3/WMA-schijf. Druk op de FOLDER toets en schijfinformatie verschijnt.

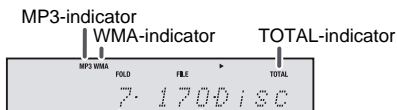

Het totale aantal mappen      Het totale aantal bestanden

- 2 Druk op de toets PRESET (✓ of ^) om de map te kiezen, die u wenst weer te geven. (Mapmodus ingeschakeld)

Map indicator



Mapnummer      Eerste fragmentnummer in de map

- 3 Selecteer het bestand dat u wilt afspelen door op de ◀◀/◀ of ▶/▶▶ toets te drukken.
- 4 Druk op de ►/|| (CD ►/||) -knop. Het afspelen begint en de bestandsnaam wordt getoond.

- Titel, Artiest en Albumnaam worden weergegeven als deze gegevens zijn vastgelegd op de schijf.
- Als wordt weergegeven bij ingeschakelde mapmodus, druk dan op de PRESET (✓ of ^) toets, waarna de map geselecteerd kan worden, ook wanneer het apparaat in de weergave-/pauzmodus staat. Het zal verdergaan met de afspeel/pauze modus in het 1e nummer van de geselecteerde map.
- De inhoud van de display kan worden veranderd door op de DISPLAY toets te drukken.

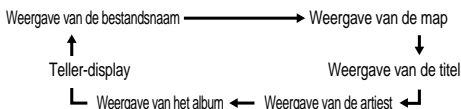

### Opmerking:

Wanneer "Not Support" op de display verschijnt, betekent dit dat een "auteursrechtelijk beschermd WMA-bestand" of een "niet compatibel weergavebestand" geselecteerd is.



# Luisteren naar USB-massaopslagapparaat/ MP3-speler

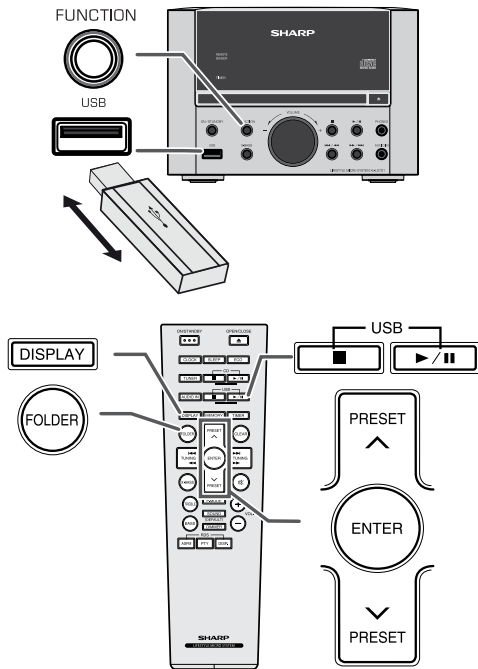

## Opmerking:

Dit product is niet compatibel met MTP en AAC bestandssystemen van het USB massageheugen apparaat of MP3-speler.

### ■ Afspelen van USB/MP3-speler met mapmodus aan / uit

- 1 Druk herhaaldelijk op de FUNCTION-toets (hoofdininstallatie) om de USB-functie te kiezen. Sluit het USB-opslagapparaat met MP3/WMA-bestanden aan op het apparaat. Wanneer het USB-geheugen op het apparaat is aangesloten wordt er informatie over het apparaat getoond.  
Om af te spelen met folder modus aan, volg stap 2 hieronder. Om af te spelen met folder modus uit, ga naar stap 3 hieronder.
- 2 Druk op de FOLDER-toets en druk op de PRESET (✓ of ▲) toets, om de map die u wilt afspelen te selecteren. Om het afspelen te starten, bij ingeschakelde mapmodus, moet u naar stap 4 gaan. Om de af te spelen map te veranderen, druk op de PRESET (✓ of ▲) toets drukken, om een andere map te selecteren.
- 3 Selecteer het bestand, dat u wilt weergeven door op de ◀◀ / ◀▶ of ▶▶ / ▶▶ toets te drukken.
- 4 Druk op de ▶/|| (USB ▶/||) toets. De weergave begint en de bestandsnaam wordt in de display weergegeven.
  - De titel-, de artiest- en de albumnaam worden in de display weergegeven, indien ze op het USB-geheugenapparaat zijn opgenomen.
  - De inhoud van de display kan worden veranderd door op de DISPLAY toets te drukken.

## Opmerking:

Weergave pauzeren:  
Druk op de ▶/|| (USB ▶/||) toets.

### ■ Het USB geheugenapparaat uittrekken

- 1 Druk tweemaal op de ■ toets om het afspelen te stoppen.
- 2 Trek het USB-geheugenapparaat uit de USB-aansluiting.

## Opmerkingen:

- SHARP kan niet aansprakelijk worden gesteld voor gegevensverlies, terwijl het USB-geheugenapparaat aan het audiosysteem is aangesloten.
- In MP3- en/of WMA-formaat gecompimeerde bestanden kunnen worden afgespeeld, wanneer het apparaat met de USB-aansluiting is verbonden.
- Dit USB-geheugenformaat is compatibel met FAT 16 of FAT 32.
- SHARP kan niet garanderen, dat alle USB-geheugenapparaten met dit audiosysteem werken.
- USB kabels worden niet aangeraden voor gebruik in dit audio systeem als verbinding naar een USB geheugenapparaat. Gebruik van de USB kabel zal de prestatie van dit audio apparaat beïnvloeden.
- Dit USB-geheugen functioneert niet via een USB-verdeeldoos.
- De USD aansluiting is niet bedoeld voor een PC verbinding.
- Externe HDD-opslag kan niet worden teruggespeeld via de USB terminal.
- Indien het aantal gegevens in het USB-geheugen zeer groot is, kan het enige tijd duren om deze gegevens te lezen.
- Dit product kan WMA- en MP3-bestanden weergeven. Het vindt automatisch het bestandstype dat afgespeeld wordt. Als wordt geprobeerd op dit product een bestand af te spelen dat niet kan worden afgespeeld, verschijnt de aanduiding "Not Support" en wordt het bestand automatisch overgeslagen. Dit zal enkele seconden in beslag nemen. Als abnormale aanduidingen op het scherm verschijnen als gevolg van een onge-specificeerd bestand, zet het apparaat dan uit en weer aan.
- Dit product heeft betrekking op USB-massageheugens en MP3-spelers. Toch kunnen storingen optreden door sommige apparaten, om verschillende onvoorziene redenen. Indien dit gebeurt, schakel dan het apparaat kort uit en weer aan.
- De MP3-speler laadt alleen op in USB-functie. De mogelijkheid om op te laden hangt echter af van het gebruikte type MP3-speler.

De volgende functies zijn dezelfde als voor het afspelen van een CD:

Pagina

Diverse disfuncties .....	7
Willekeurige weergave .....	7
Herhaalde weergave .....	8
Geprogrammeerd afspelen (MP3/WMA) .....	8

## Opmerkingen:

- Indien het USB-geheugen niet aangesloten is verschijnt "USB No Media" op de display.
- Snel vooruit-/terugspoelen is niet mogelijk tijdens het afspelen van een variabel bitratenestand.

## Opmerkingen:

- Dit apparaat is alleen naar compatibel met het formaat: "MPEG-1 Audio laag-3". (De samplingfrequentie is 32, 44,1, 48 kHz)
- De afspelveelgorder voor MP3-bestanden kan verschillen na-venant de schrijfssoftware, die werd gebruikt bij het downloa-den van het bestand.
- De compatibele bitsnelheid is 32~320 kbps voor MP3 en 64~160 kbps voor WMA.
- Bestanden in een ander formaat dan MP3/WMA kunnen niet worden afgespeeld.
- Afspeellijsten zijn niet compatibel met dit apparaat.
- Dit toestel kan in de display map- of bestandsnamen met maximaal 32 letters weergeven.
- Het totale aantal mappen dat wordt gelezen is 999, inclusief de map met de bestanden die niet voor de speler bestemd zijn. De display laat echter alleen de mappen met MP3-be-standen zien.
- De afspeeltijd wordt eventueel niet correct in de display weergegeven, wanneer een bestand met variabele bitsnelheid wordt afgespeeld.
- Ook WMA-metatags zijn compatibel met de titel-, de artiest- en de albumnaam die in WMA-bestanden zijn opgenomen. Copyright-beveiligde WMA-bestanden kunnen niet worden afgespeeld.

## Luisteren naar de radio

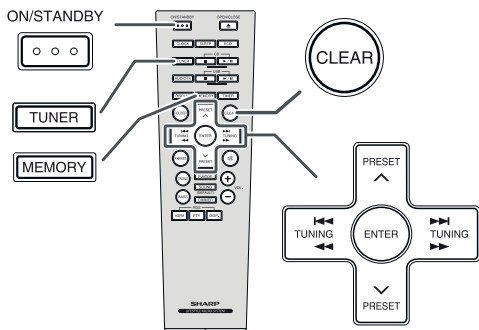
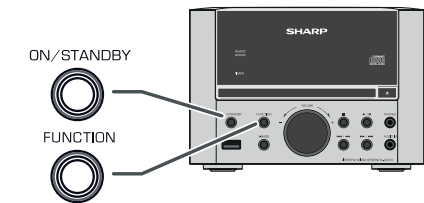

### Afstemmen

- 1 Druk op de ON/STANDBY toets om de spanning in te schakelen.
- 2 Druk herhaaldelijk op de TUNER-toets (afstandsbediening) of op de FUNCTION-toets (apparaat) om FM Stereo of FM Mono te kiezen..
- 3 ● **Handmatig afstemmen:**

Druk op de TUNING (◀◀/◀ of ▶▶/▶) toets om de gewenste zender af te stemmen.

#### ● **Automatisch afstemmen:**

Druk op de TUNING (◀◀/◀ of ▶▶/▶) toets. Het zoeken zal automatisch beginnen en stoppen bij de eerst ontvangen zender.

#### Opmerkingen:

- Bij radiostoring, is het mogelijk dat het automatisch afstemmen automatisch op dat punt blijft staan.
- Het automatisch afstemmen zal signalen van zwakke zenders overslaan.
- Druk nog eens op de TUNING (◀◀/◀ of ▶▶/▶) toets om het automatisch afstemmen te stoppen.
- Wanneer u heeft afgestemd op een RDS (Radio Data Systeem), zal eerst de frequentie getoond worden en daarna zal de RDS indicator oplichten. Tenslotte zal de naam van het station getoond worden.
- U kunt volautomatisch laten afstemmen op RDS zenders via „ASPM”, zie bladzijde 11.

#### Ontvangen van FM stereo uitzendingen:

- Selecteer de stereo-stand door op de TUNER toets te drukken en de “ST” indicator wordt weergegeven. “▶◀” en “◀” wordt getoond indien het FM programma stereo wordt uitgezonden.
- Als de FM-ontvangst zwak is, kunt u op de TUNER-toets drukken zodat de “ST” indicator uit gaat. De ontvangst wordt nu mono en het geluid zal duidelijker worden.

### Zenders opslaan in het geheugen

U kunt 40 FM-zenders opslaan in het geheugen en deze oproepen door op een toets te drukken. (Voorkeurzenders)

- 1 Voer de stappen 2 - 3 uit bij “Afstemmen”.
- 2 Druk op de MEMORY toets.



- 3 Druk binnen 30 seconden op de PRESET (∨ of ∧) toets om het voorkeurzendernummer te selecteren. Programmeer de zenders of volgorde in het geheugen beginnende met voorkeurzendernummer 1.
- 4 Druk binnen 30 seconden op de MEMORY-toets om deze zender in het geheugen op te slaan. Indien de indicator “MEM” en de nummerindicatoren verdwijnen voordat de zender is opgeslagen, moet u de procedure vanaf stap 2 herhalen.
- 5 Herhaal de stappen 1 - 4 om andere zenders in te stellen of om een voorkeurzender te wijzigen. Wanneer een nieuwe zender in het geheugen opgeslagen wordt, zal de eerder opgeslagen zender worden gewist.

#### Opmerking:

De backup functie kan de opgeslagen zenders een paar uur in het geheugen houden in geval van een stroomstoring of wanneer de stekker uit het stopcontact raakt.

### Instellen van een voorkeurzender

Druk op de knop PRESET (∨ of ∧) om het gewenste station te selecteren.

### Aftasten van de voorkeuzezenders

- 1 Houdt de PRESET (∨ of ∧) toets ingedrukt totdat het voorkeuzezendernummer gaat knipperen en er zal op volgorde 5 seconden lang op elk van de geprogrammeerde zenders worden afgestemd.
- 2 Druk nog een keer op de PRESET (∨ of ∧) toets wanneer u de gewenste zender gevonden heeft.

### Wissen van het gehele ingestelde geheugen

- 1 Druk op de ON/STANDBY toets om de spanning in te schakelen.
- 2 Druk herhaaldelijk op de FUNCTION knop (op het hoofdapparaat) of op de TUNER knop (van de afstandsbediening) om de TUNER-functie te kiezen.
- 3 Wanneer u in de tunerfunctie bent, de CLEAR-knop (afstandsbediening) ingedrukt houden totdat “Tuner clear” verschijnt.

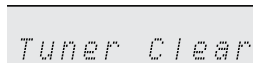

# Gebruiken van het Radio Data System (RDS)

RDS is een door een groeiend aantal FM zenders aangeboden service. Deze FM zenders sturen met hun reguliere programma's extra signalen mee. Deze signalen bevatten gegevens zoals de naam van de zender en informatie over het soort programma, zoals sport, muziek enz.

Wanneer u heeft afgestemd op een RDS zender, zullen "RDS" en de naam van de zender worden getoond.

"TP" (Verkeersinformatieprogramma) verschijnt op het display wanneer de zender verkeersinformatie heeft, en "TA" (Verkeersinformatie) verschijnt zodra verkeersinformatie wordt uitgezonden.

De aanduiding "PTYI" (Dynamische PTY indicator) zal verschijnen terwijl er een Dynamische PTY zender wordt ontvangen.



## Via RDS verzorgde informatie

De RDS kunt u alleen maar regelen met de toetsen op de afstandsbediening.

Met elke druk op de RDS DISP toets zal het display als volgt veranderen:

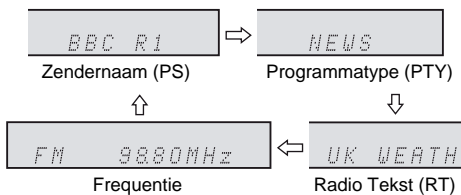

Wanneer u afstemt op een zender die geen RDS gegevens uitzendt, of op een zeer zwakke RDS-zender, zal de display in deze volgorde veranderen:

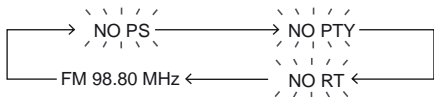

## Gebruiken van het Auto Station Program GEHEUGEN (ASPM)

Tijdens de ASPM functie zoekt de tuner automatisch nieuwe RDS-zenders zoeken. Er kunnen maximaal 40 zenders worden vastgelegd.

- 1 Druk herhaaldelijk op de TUNER-toets (afstandsbediening) of op de FUNCTION-toets (apparaat) om de TUNER-functie te kiezen.
- 2 Houd de RDS ASPM toets ingedrukt.

- 1 Nadat "ASPM" ongeveer 4 seconden heeft geknipperd, zal het scannen beginnen (87,50 - 108,00 MHz).



- 2 Wanneer er een RDS zender wordt gevonden, zal de aanduiding "RDS" korte tijd getoond worden en zal de zender in het geheugen worden opgeslagen.



- 3 Na het scannen zal het aantal zenders dat in het geheugen is opgeslagen 4 seconden worden getoond, waarna 4 seconden lang de aanduiding "END" getoond zal worden.



## Voortijdig stoppen van de ASPM-functie:

Druk tijdens het zoeken naar zenders op de RDS ASPM toets. De reeds in het geheugen opgeslagen zenders worden hier bepaald.

## Opmerkingen:

- Als dezelfde zender op verschillende frequenties uitzendt, zal de sterkst voorkomende frequentie in het geheugen worden opgeslagen.
- Een zender met dezelfde frequentie als een reeds in het geheugen opgeslagen zender zal niet worden opgeslagen.
- Als er reeds 40 zenders in het geheugen zijn opgeslagen, zal het scannen worden afgebroken. Wanneer u het ASPM-proces wilt herhalen, moet u het geprogrammeerde geheugen wissen.
- "END" wordt ongeveer 4 seconden getoond indien er geen zender in het geheugen is vastgelegd.
- Als de RDS-signalen zeer zwak zijn, is het mogelijk dat de naam van de zender in kwestie niet in het geheugen kan worden opgeslagen.
- U kunt dezelfde zenderaam opslaan in verschillende kanalen.
- Het is mogelijk dat de zendernamen tijdelijk afwijken in bepaalde gebieden of gedurende bepaalde perioden.

## Opmerkingen aangaande het gebruik van RDS

Mocht zich een van de volgende gevallen voordoen, dan betekent dit niet dat het toestel defect is:

- "PS", "No PS" en een zenderaam worden afwisselend getoond en het apparaat functioneert niet juist.
- Indien een bepaalde zender niet de juiste signalen uitzendt of aan het testen is, zal de RDS ontvangstfunctie mogelijk niet juist functioneren.
- Het is mogelijk dat gegevens zoals de zenderaam niet getoond worden wanneer u afstemt op een RDS zender waarvan het signaal te zwak is.
- "No PS", "No PTY" of "No RT" zal ongeveer 5 seconden lang knipperen, waarna de frequentie getoond zal worden.

## Opmerkingen over radiotekst:

- Eerste 14 tekens van radio tekst zullen 4 seconden lang op het display getoond worden, waarna de tekstinformatie over het display zal gaan rollen.
- Als u afstemt op een RDS-zender die geen radiotekst uitzendt, zal de aanduiding "No RT" getoond worden wanneer u overschakelt naar de radiotekst.
- Terwijl radio tekst gegevens ontvangen worden, of wanneer de inhoud van de tekst gewijzigd wordt, zal "RT" op het display verschijnen.

## Oproepen van zenders uit het geheugen

Om geprogameerde typen in te stellen (nieuws, sport, verkeer, etc.) en zenders te kiezen (PTY zoeken):

- 1 Druk herhaaldelijk op de TUNER-toets (afstandsbediening) of op de FUNCTION-toets (apparaat) om de TUNER-functie te kiezen.
- 2 Druk op de RDS PTY toets.



"SELECT" en "PTY TI" worden afwisselend 6 seconden op het display getoond.

## Gebruiken van het Radio Data System (RDS) (vervolg)

- 3 Druk binnen 6 seconden op de TUNING (◀◀/◀◀ of ▶▶/▶▶) toets om het programmatype te selecteren.



Door iedere druk op de toets zal het programmatype veranderen. Indien u de toets langer dan 0,5 seconden indrukt, zal het programmatype voortdurend veranderen.

- 4 Druk op de RDS PTY toets terwijl het gewenste programmatype knipperend wordt getoond (binnen 6 seconden).



Nadat het geselecteerde programmatype 2 seconden grand heeft, zal de aanduiding "SEARCH" verschijnen en zal het zoeken beginnen.

### Opmerkingen:

- Begin, zodra de display stopt met knipperen, weer bij stap 2. Wanneer het apparaat het gewenste programmatype gevonden heeft, knippert de corresponderende zender gedurende ongeveer 8 seconden en daarna blijft de zendernaam verlicht.
- Als u naar hetzelfde programmatype wilt luisteren maar via een andere zender, dient u op de RDS PTY toets te drukken terwijl het kanaalnummer of de zendernaam knippert. Het apparaat zal dan de volgende zender opzoeken.
- Als er geen zender gevonden kan worden, zal de aanduiding "Not Found" 4 seconden lang getoond worden.

### Als u het verkeersprogramma selecteert:

Als u bij stap 3 het verkeersprogramma (TP) selecteert, zal de aanduiding "TP" verschijnen. (Dit betekent niet dat u nu direct naar verkeersinformatie kunt luisteren.)

De aanduiding "TA" zal verschijnen wanneer er verkeersinformatie wordt uitgezonden.

### Beschrijving van de verschillende PTY (Programmatype) codes, TP (Verkeersinformatieprogramma) en TA (Verkeersinformatie).

NIEUWS	POP M	SOCIAL	FOLK M
AFFAIRS	ROCK M	RELIGION	DOCUMENT
INFO	EASY M	PHONE IN	TEST
SPORT	LIGHT M	TRAVEL	ALARM
EDUCATE	CLASSICS	LEISURE	NONE
DRAMA	OTHER M	JAZZ	TP
CULTURE	WEATHER	COUNTRY	TA
SCIENCE	FINANCE	NATION M	
VARIED	CHILDREN	OLDIES	

## Timer en sleeptimer bediening (Alleen afstandsbediening)

### Timer-gestuurd weergeven:

Het toestel schakelt in en de weergave van de gekozen bron (CD, TUNER, USB, AUDIO IN) start op de ingestelde tijd.

Dit toestel heeft 2 timers: ONCE TIMER en DAILY TIMER.

### Eénmalige timer (Indicator "⊙"):

De éénmalige timerweergave werkt slechts één keer op de ingestelde tijd.

### Dagelijkse timer (Indicator "DAILY"):

De dagelijkse timerafspeel werkt iedere dag op de ingestelde tijd. Stel de timer bijvoorbeeld in voor gebruik als wekker.

### Gecombineerd gebruiken van de éénmalige timer en dagelijkse timer:

Gebruik bijvoorbeeld de éénmalige timer voor het luisteren naar een radioprogramma en de dagelijkse timer om te worden gewekt.

### 1 Stel de dagelijkse en éénmalige timer in (bladzijden 12 - 13).

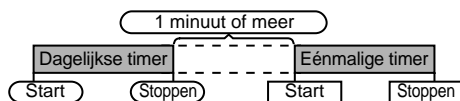

### ■ Timer-gestuurd afspelen

#### Voor u de timer in gaat stellen:

- Controleer dat de klok op de juiste tijd is ingesteld (zie bladzijde 6). U kunt de timerfunctie niet gebruiken indien deze niet is ingesteld.
- Voor timer-gestuurd afspelen: kies wat u wilt afspelen: sluit de USB aan of laad cd's om af te spelen.



- 1 Druk op de ON/STANDBY toets om de spanning in te schakelen.
- 2 Druk op de TIMER toets.
- 3 Druk binnen 30 seconden op de ◀◀/◀◀ of ▶▶/▶▶ toets om "Once" of "Daily" te kiezen en druk op de ENTER-toets.
- 4 Druk binnen 30 seconden op de ◀◀/◀◀ of ▶▶/▶▶ -toets om "Timer Set" te kiezen en druk op de ENTER-toets.
- 5 Druk op de toets ◀◀/◀◀ of ▶▶/▶▶ als u een bron voor timer-weergave (CD, TUNER, USB, AUDIO IN) wilt selecteren. Druk op de ENTER-toets.  
Als u de tuner als bron kiest, moet u met de ◀◀/◀◀ of ▶▶/▶▶ toets een zender kiezen en vervolgens op de ENTER toets drukken. "No Preset" wordt getoond als er geen zender is vastgelegd en de timerinstelling wordt geannuleerd. (Zie bladzijde 10, "Zenders opslaan in het geheugen".)
- 6 Druk op de toets ◀◀/◀◀ of ▶▶/▶▶ als u de dag wilt instellen, druk daarna op de ENTER -toets.
- 7 Druk op de ◀◀/◀◀ of ▶▶/▶▶ toets om het uur in te stellen en druk dan op de ENTER toets.
- 8 Druk op de toets ◀◀/◀◀ of ▶▶/▶▶ als u de minuten wilt instellen, druk daarna op de ENTER-toets.
- 9 Stel de stoptijd in zoals in de stappen 7 en 8 hierboven.
- 10 Druk voor het aanpassen van het volume op de ◀◀/◀◀ of ▶▶/▶▶ knop en druk dan op ENTER.
- 11 Druk op de ON/STANDBY-toets om het apparaat in de standby-stand te zetten. 'De "TIMER" indicator zal oplichten.

# Timer- en slaaptimerbediening (Alleen afstandsbediening) (vervolg)

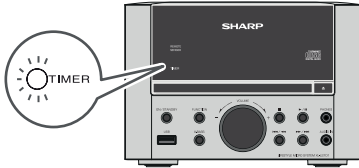

- 12 Wanneer de ingestelde tijd bereikt wordt, zal het afspe-len weergave beginnen. Het volume wordt geleidelijk tot het ingestelde niveau verhoogd. De timerindicator knippert tijdens timergestuurd afspelen.
- 13 Wanneer de eindtijd voor de timer bereikt wordt, gaat het systeem automatisch in de standby-stand.

### Eénmalige timer:

De timer wordt geannuleerd.

### Dagelijkse timer:

De timer werkt op iedere geselecteerde dag op de-zelfde tijd. Annuleer daarom de dagelijkse timer indien u deze niet wilt gebruiken.

### Opmerkingen:

- Wanneer u geprogrammeerd wilt afspelen van een ander apparaat, dat is aangesloten op de USB-aan-sluiting of op de AUDIO IN bussen, kies dan "USB" of "AUDIO IN" in stap 5. Het apparaat schakelt in of gaat automatisch in de standby modus. Het aangesloten apparaat wordt echter niet aan- of uitgeschakeld.
- Om het geprogrammeerd afspelen te stoppen, volg stap "Timer instelling annuleren" van deze pagina.

### Het controleren van de instelling van de timer:

- 1 Schakel het apparaat in druk op de TIMER toets.
- 2 Druk binnen 30 seconden op de ◀◀/◀◀ of ▶▶/▶▶ toets om "Once" of "Daily" te kiezen en druk op de ENTER-toets.
- 3 Druk binnen 30 seconden op de ◀◀/◀◀ of ▶▶/▶▶ toets om "Timer Call" te kiezen en druk op de ENTER-toets.

### Annuleren van de timer:

- 1 Schakel het apparaat in druk op de TIMER toets.
- 2 Druk binnen 30 seconden op de ◀◀/◀◀ of ▶▶/▶▶ toets om "Once" of "Daily" te kiezen en druk op de ENTER-toets.
- 3 Druk binnen 30 seconden op de ◀◀/◀◀ of ▶▶/▶▶ toets om "Timer Off" te kiezen en druk op de ENTER-toets. De timer wordt geannuleerd (de gemaakte in-stellingen worden echter niet gewist).

### Opnieuw gebruiken van de vastgelegde timerinstel-ling:

De gemaakte timerinstelling blijft in het geheugen vast-gelegd. Voer de volgende handelingen uit om dezelfde instelling opnieuw te gebruiken.

- 1 Schakel het apparaat in druk op de TIMER toets.
- 2 Druk binnen 30 seconden op de ◀◀/◀◀ of ▶▶/▶▶ toets om "Once" of "Daily" te kiezen en druk op de ENTER-toets.
- 3 Druk binnen 30 seconden op de ◀◀/◀◀ of ▶▶/▶▶ toets om "Timer On" te kiezen en druk op de ENTER-toets.
- 4 Druk op de ON/STANDBY-toets om het toestel in standby te zetten.

## ■ Slaaptimer

De radio, CD's USB en Audio In kunnen allemaal automa-tisch worden uitgeschakeld.

- 1 Geef de gewenste geluidsbron weer.
- 2 Druk op de SLEEP-toets.
- 3 Druk binnen 5 seconden herhaaldelijk op de SLAAP-toets om de tijd te selecteren.  
"Sleep 90" → "Sleep 80" ... → "Sleep 10" →  
→ "Sleep Off"
- 4 "SLEEP" indicator zal verschijnen.
- 5 Het toestel gaat automatisch in standby nadat de inge-stelde tijd is verstreken. Het volume zal 1 minuut voor de slaaptimer afgelopen is, worden verlaagd.

### Controleren van de resterende slaaptijd:

- 1 Druk wanneer "SLEEP" wordt getoond op de toets SLEEP.

### Annuleren van de inslaaptimer:

Druk op de ON/STANDBY toets terwijl "SLEEP" wordt ge-toond. Ga als volgt te werk om de inslaaptimer te annu-leren zonder het systeem standby te schakelen.

- 1 Druk wanneer "SLEEP" wordt getoond op de toets SLEEP.
- 2 Druk binnen 5 seconden herhaaldelijk op de SLAAP-toets tot "Sleep Off" verschijnt.

## ■ Gebruik van de timer en de inslaaptimer samen

### In slaap vallen en timerweergave:

U kunt bijvoorbeeld met het geluid van de radio in slaap vallen en de volgende ochtend door een CD gewekt wor-den.

- 1 Stel de slaaptimer in (zie hierboven, stappen 1 - 5).
- 2 Stel de timer voor het afspelen in, terwijl de inslaapti-mer is ingesteld (stappen 2 - 10, bladzijde 12).

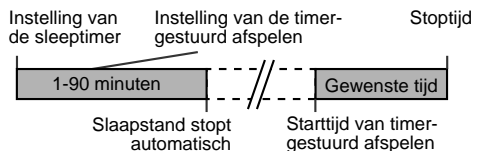

## Verbeteren van uw systeem

Het aansluitsnoer wordt niet meegeleverd. U dient een in de handel verkrijgbaar snoer zoals hieronder afgebeeld aan te schaffen.

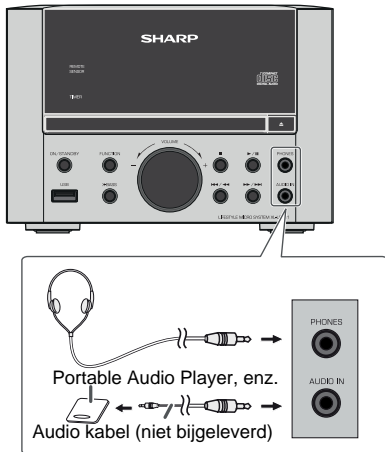

### ■ Luisteren naar het afspelen van een draagbaar audiosysteem, enz.

- 1 Sluit de draagbare audio player met een verbindingkabel aan op AUDIO IN.
- 2 Druk op de ON/STANDBY toets om de spanning in te schakelen.
- 3 Druk herhaaldelijk op de AUDIO IN-toets (afstandsbediening) of op de FUNCTION-toets (apparaat) om de AUDIO IN-functie te kiezen.
- 4 Speel de aangesloten apparatuur af. Als het volume-niveau van de aangesloten apparatuur te hoog is, kan het geluid vervormd klinken. Als dat zich voordoet, pas dan het volume van de aangesloten apparatuur aan.

#### Opmerking:

Plaats om storing te voorkomen het apparaat uit de buurt van de TV.

### ■ Hoofdtelefoon

- Draai het volume niet op volle sterkte wanneer u het apparaat inschakelt. Overmatige geluidsdruk uit oren hoofdtelefoons kan gehoorverlies veroorzaken.
- Zet het volume laag voor u de hoofdtelefoon aansluit of uit het apparaat haalt.
- Let er op dat de gebruikte hoofdtelefoon een 3,5 mm diameter stekker heeft en een impedantie tussen de 16 en 50 Ohm. De aanbevolen impedantie is 32 Ohm.
- Door het aansluiten van de hoofdtelefoon wordt de verbinding met de speakers automatisch verbroken.

## Tabel probleemoplossing

Als er iets mis lijkt met dit product, dient u eerst de onderstaande punten te controleren voor u contact opneemt met uw erkende SHARP dealer of servicecentrum.

### ■ Algemeen

Symptoom	Mogelijke oorzaak
● De juiste tijd is niet voor de klok ingesteld.	● Heeft er zich een stroomstoring voor gedaan? Stel de klok opnieuw in. (Zie pagina 6)
● Het toestel reageert niet na een druk op een toets.	● Zet het apparaat in de standby-stand en zet het vervolgens weer aan. ● Als het apparaat nog steeds niet naar behoren functioneert, dient u het te resetten. (Zie pagina 15)
● Geen geluid.	● Het volume staat op "MIN". ● Er is een hoofdtelefoon aangesloten. ● De draden van de speakers zijn niet aangesloten.

### ■ Afstandsbediening

Symptoom	Mogelijke oorzaak
● De afstandsbediening werkt niet.	● De netspanningskabel van het apparaat is niet aangesloten. ● De polen van de accu zijn verkeerd aangesloten. ● De batterij is leeg. ● De afstand of de hoek zijn incorrect. ● De sensor van de afstandsbediening vangt sterk licht.

### ■ Tuner

Symptoom	Mogelijke oorzaak
● De tuner produceert continu rare geluiden.	● Het apparaat staat bij een tv of computer. ● De FM-antenne is niet goed geplaatst. Plaats de antenne verder uit de buurt van het netsnoer indien te dicht bij elkaar.

## Tabel probleemoplossing (vervolg)

### ■ Open Accessory

Symptoom	Mogelijke oorzaak
● Er is geen geluid te horen.	● Het apparaat speelt niet af. ● Het apparaat is niet correct aangesloten. ● De netspanningskabel van het apparaat is niet aangesloten.
● Apparaat kan niet opgeladen worden.	● Het apparaat maakt geen volledig contact met de USB-aansluiting.

### ■ CD-speler

Symptoom	Mogelijke oorzaak
● Terugspelelen start niet. ● Zit de disc misschien ondersteboven in het toestel?	● De schijf is ondersteboven geladen. ● De schijf voldoet niet aan de standaarden. ● De schijf is vervormd of bekrast.
● Het weergegeven geluid slaat over of stopt midden in een fragment.	● Het apparaat is in de buurt van overmatige trillingen geplaatst. ● Er is een zeer vuile schijf gebruikt. ● Er heeft zich condens gevormd in het apparaat.

### ■ USB

Symptoom	Mogelijke oorzaak
● Apparaat kan niet worden gedetecteerd.	● Is er een MP3/WMA bestand beschikbaar? ● Is het apparaat correct verbonden? ● Is het een MTP-apparaat? ● Bevat het apparaat alleen AAC bestanden?
● Terugspelelen start niet.	● Is het een auteursrechtelijk beschermd WMA-bestand? ● Is het een ongeschikt MP3-bestand?
● De verkeerde tijd wordt weergegeven. ● De verkeerde bestandsnaam wordt weergegeven.	● Wordt een bestand met variabele bitsnelheid weergegeven? ● Is de naam in Chinese of Japanse letters geschreven?

### ■ Condensatie

Door plotselinge temperatuurverschillen, opslag of gebruik in een zeer vochtige ruimte kan zich condens in het apparaat (CD-pickup, enz.) of op de zender van de afstandsbediening vormen. Condens kan storingen van het apparaat veroorzaken. Bij condensvorming dient u de stroom ingeschakeld laten zonder CD en wachten totdat normaal afspelen weer mogelijk is (ongeveer 1 uur). Veeg condens voor gebruik met een zachte doek van de zender.

### ■ Bij problemen

Wanneer dit product wordt blootgesteld aan sterke invloeden van buitenaf (mechanische schokken, abnormale statische elektriciteit, abnormale netspanning als gevolg van blikseminslag, enz.) of wanneer het apparaat onjuist bediend wordt, is het mogelijk dat er storingen optreden.

**Als zich een dergelijk probleem voordoet, dient u het volgende te doen:**

- 1 Zet het apparaat uit (standby) en vervolgens weer aan.
- 2 Indien het toestel bij het vorige proces niet teruggezet is, trek de stekker van het toestel dan uit het stopcontact en steek hem weer erin, en schakel dan het toestel weer aan.

### Opmerking:

Indien geen van de handelingen het toestel weer herstelt, moet u het gehele geheugen terugstellen.

### ■ Herstel dan de fabrieksinstellingen, waardoor het gehele geheugen gewist wordt

- 1 Druk op de ON/STANDBY toets om de spanning in te schakelen.
- 2 Druk meerdere keren op de FUNCTION-knop (hoofdtoestel) of op de AUDIO IN-knop (afstandsbediening) om in de Audio In-modus te komen.
- 3 Druk een keer op de ◀◀ / ▶▶ knop (hoofdtoestel).
- 4 Druk op de ■-knop (hoofdtoestel) totdat "RESET" verschijnt.



### Let op:

Door deze actie worden alle gegevens gewist die in het geheugen opgeslagen zijn, inclusief alle klok-, timer- en tunerinstellingen.

### ■ Voor u het apparaat verplaatst

Verwijder alle verbonden apparaten van het apparaat. Zet het apparaat dan op de standby stand. Het vervoer van het apparaat met andere apparaten aangesloten of met achter gelaten schijven, het apparaat beschadigen.

### ■ Verzorging van uw CD's

CD zijn redelijk bestand tegen schade. Overslaan kan echter voorkomen door opbouw van vuil op het oppervlak.

- Schrijf niet op de niet gelabelde zijde van de CD waarvan de informatie wordt gelezen.
- Stel de CD's niet bloot aan overmatige warmte of vochtigheid, of aan direct zonlicht.
- Pak een CD altijd vast bij de rand. Vingerafdrukken, vuil of water op de CD kan bijgeluiden of overslaan veroorzaken. Maak deze dan schoon door met een zachte, droge doek door van het middelpunt uit naar de rand toe te vegen.



## Onderhoud

### ■ Reinigen van de behuizing

Neem de behuizing van tijd tot tijd af met een zachte doek en een slap sopje en wrijf na met een droge doek.

### Let op:

- Gebruik geen chemische middelen voor het reinigen (benzine, verfverdunder enz.). Hierdoor kan de behuizing beschadigd raken.
- Probeer in geen geval het binnenwerk van het apparaat te smeren. Dit kan storingen veroorzaken.

## Technische gegevens

SHARP behoudt zich het recht voor om het ontwerp en de technische gegevens aan te passen terwille van productverbeteringen zonder mededeling vooraf. De waarden gegeven in het gedeelte "Technische gegevens" zijn gebaseerd op een gemiddeld model van de productielijn. Er kunnen echter lichte afwijkingen bestaan per individueel toestel.

### Algemeen

<b>Voedingsbron</b>	Wisselstroom 100 - 240 V ~ 50/60 Hz
<b>Stroomverbruik</b>	Wisselstroom: Stroom ingeschakeld: 12 W Standby: 0,4 W (*)
<b>Afmetingen</b>	Breedte: 180 mm Hoogte: 125 mm Diepte: 220 mm
<b>Gewicht</b>	1,78 kg

(\*) Deze waarde voor stroomverbruik werd verkregen in de Eco standby-modus. Raadpleeg bladzijde 4 voor verdere informatie.

### Versterker

<b>Uitgangsvermogen</b>	PMPO: 40 W MPO: 20 W (10 W + 10 W) (10% T.H.D.) RMS: 20 W (10 W + 10 W) (10% T.H.D.) RMS: 16 W (8 W + 8 W) (1% T.H.D.)
<b>Uitgangsaansluitingen</b>	Luidsprekers: 6 Ohm 20Hz - 20kHz Hoofdtelefoon: 16 - 50 Ohm (aanbevolen: 32 Ohm)
<b>Ingangsaansluitingen</b>	Audio In (audiosignaal): 500 mV/47 kOhm

### CD-speler

<b>Type</b>	Multi-play CD-speler voor één CD
<b>Signaalaflezing</b>	Contactloze, 3-straalse halfgeleider laser-leeskop
<b>D/A converter</b>	Multi bit D/A-converter
<b>Frequentiebereik</b>	20 - 20.000 Hz
<b>Dynamisch bereik</b>	90 dB (1 kHz)

### USB (MP3 / WMA)

<b>USB-ontvanger interface</b>	<ul style="list-style-type: none"> <li>● Werkt met USB 1.1 (Volledige snelheid)/2.0 Massaopslagklasse</li> <li>● Ondersteunt alleen Bulk- en CBI-protocol.</li> </ul>
<b>Compatibel bestand</b>	<ul style="list-style-type: none"> <li>● MPEG 1 Laag 3</li> <li>● WMA (Niet DRM)</li> </ul>
<b>Compatibele bitsnelheid</b>	<ul style="list-style-type: none"> <li>● MP3 (32 ~ 320 kbps)</li> <li>● WMA (64 ~ 160 kbps)</li> </ul>
<b>Overige</b>	<ul style="list-style-type: none"> <li>● Het maximale totale aantal MP3/WMA bestanden is 65025.</li> <li>● Het maximale totale aantal mappen is 999 INCLUSIEF rootindex.</li> <li>● De ID3TAG informatie die ondersteunt wordt zijn alleen TITLE, ARTIST en ALBUM.</li> <li>● Ondersteuning ID3TAG versie 1 en versie 2.</li> </ul>
<b>Ondersteuning bestandssysteem</b>	<ul style="list-style-type: none"> <li>● FAT 16 / FAT 32</li> </ul>

### Tuner

<b>Frequentiebereik</b>	FM: 87,5 - 108,0 MHz
<b>Vooringesteld</b>	40 (FM-zenders)

### Luidspreker

<b>Type</b>	1-weg type luidsprekersysteem 10 cm Volledig bereik
<b>Maximum ingangsvermogen</b>	20 W
<b>Opgegeven ingangsvermogen</b>	10 W
<b>Impedantie</b>	6 Ohm
<b>Afmetingen</b>	Breedte: 120 mm Hoogte: 125 mm Diepte: 200 mm
<b>Gewicht</b>	0,9 kg/elk